

# Panasonic

## Rychlý referenční průvodce

### PanaTEL<sup>®</sup> Digitální systémový telefon

Model **KX-DT546X**

Děkujeme vám za zakoupení digitálního telefonního přístroje (DPT). Před uvedením přístroje do provozu si důkladně prostudujte tuto příručku a po přečtení si ji pečlivě uschovejte. Další podrobnosti si vyhledejte v dokumentaci k pobočkové ústředně.

#### **Tento výrobek podporuje následující verze pobočkových ústředěn (PBX) a typy kodeků:**

- KX-NS300/KX-NS500: Soubor softwaru PFMPR verze 1.0000 nebo novější
- KX-NS1000: Soubor softwaru PCMPR Verze 3.10000 nebo novější
- KX-NCP500/KX-NCP1000: Soubor softwaru PBMPR Verze 8.0100 nebo novější
- KX-TDE100/KX-TDE200: Soubor softwaru PMMPR Verze 8.1000 nebo novější
- KX-TDE600: Soubor softwaru PGMPR Verze 8.1000 nebo novější
- KX-TDA30: Soubor softwaru PSMPR Verze 5.0100 nebo novější
- KX-TDA50: Soubor softwaru PSMPR Verze 6.0100 nebo novější
- KX-TDA100/KX-TDA200: Soubor softwaru PMPR verze 5.0100 nebo novější
- KX-TDA600: Soubor softwaru PLMPR verze 5.0100 nebo novější
- KX-TDA100D: Verze souboru softwaru PDMPR 5.2000 nebo novější
- KODEK: G.711

#### **Poznámka**

- Označení typu jednotlivých modelů jsou v této příručce uváděna bez koncových znaků, pokud to není nezbytné.
- Obrázky se mohou od zakoupeného výrobku mírně lišit.

#### **Ochranné známky**

- Plantronics je ochranná známka nebo registrovaná ochranná známka společnosti Plantronics, Inc.
- Veškeré další zde uvedené ochranné známky jsou vlastnictvím jejich odpovídajících vlastníků.



**Panasonic KX-DT546X v obchodě**  
přejít na stránku autorizovaného prodejce  
komunikačních systémů Panasonic

# Důležité informace

### VAROVÁNÍ

Začne-li z přístroje vycházet kouř, neobvyklý zápach či nezvyklý zvuk, odpojte od něj kabel telefonní linky. Za tohoto stavu může dojít k požáru nebo úrazu elektrickým proudem. Ujistěte se, že z přístroje již nevychází kouř, a obraťte se na autorizované servisní středisko.

### UPOZORNĚNÍ

Než budete KX-DT590 (Digitální DSS konzoli) uvádět do provozu nebo vyřazovat z provozu, odpojte pobočkovou linku, aby se nepoškodil telefon.

---

## Pro uživatele v Evropské unii

### Informace pro uživatele o sběru a likvidaci použitého zařízení a baterií

Tyto symboly na zařízení, obalu a/nebo v přiložených dokumentech znamenají, že použité elektrické a elektronické zařízení a baterie nelze vyhodit do běžného komunálního odpadu. Za účelem správného zpracování a recyklace použité výrobky nebo baterie odevzdejte na příslušném sběrném místě v souladu s platnou legislativou a směrnicemi 2002/96/EC a 2006/66/EC. Zajištěním správné likvidace výrobku pomůžete zabránit potenciálním nebezpečným vlivům na životní prostředí a lidské zdraví, které by hrozily při nesprávné likvidaci tohoto výrobku. Další informace o sběru a recyklaci použitých výrobků a baterií vám poskytnou místní úřady, firmy likvidující odpad nebo dodavatel výrobku. Při nesprávné likvidaci tohoto druhu odpadu mohou být udělovány pokuty nebo jiné druhy potíhů, a to v souladu s platnými právními úpravami příslušné země.



#### Pro firemní uživatele v Evropské unii

Budete-li chtít provést likvidaci elektrických spotřebičů nebo elektronického zařízení, obraťte se prosím na svého prodejce nebo na dodavatele s žádostí o další informace.



#### Informace o likvidaci pro země mimo Evropskou unii

Tyto symboly jsou platné pouze v Evropské unii. Pokud chcete tento produkt zlikvidovat, obraťte se na místní úřady nebo prodejce a informujte se o správném způsobu likvidace.



### Poznámka k symbolu baterie (příklady dvou symbolů dole):

Tento symbol může být použit v kombinaci s chemickým symbolem. V takovém případě odpovídá požadavkům stanoveným Směrnicí pro chemikálie.

### S žádostí o informace ohledně souladu s příslušnými směrnici Evropské unie se obraťte na autorizovaného zástupce:

Panasonic Testing Center  
Panasonic Marketing Europe GmbH  
Winsbergring 15, 22525 Hamburg, Německo



### Pro uživatele v Austrálii a Velké Británii

- Tento přístroj lze používat ve spojení s naslouchátky vybavenými snímači pro indukční smyčky. Sluchátko by mělo být používáno jako při běžném hovoru. Pro ovládání by naslouchátko mělo být přepnuto do polohy "T" (na naslouchátku) nebo nastaveno podle pokynů v návodu k obsluze naslouchátka.
- Přístroj je navržený tak, aby ovládací tlačítka mohly lokalizovat i osoby s postižením zraku.



### Pro uživatele ve Velké Británii

- Přístroj je určený do prostředí s kontrolovanou teplotou a relativní vlhkostí.
- Neinstalujte telefon ve vlhkém prostředí, např. v koupelně nebo v blízkosti bazénu.
- Čísla 999 a 112 lze na telefonu navolit po zpřístupnění vnější linky pro účely nouzových volání – služeb British Telecom (999) a (112).

### Pro uživatele na Novém Zélandu

- Přístroj se nesmí nastavit tak, aby mohl uskutečňovat automatická volání na nouzovou linku „111“ poskytovatele telekomunikačních služeb.

## **Důležité informace**

---

- Příklad je vybavený pulsní volbou, zatímco standardem poskytovatele telefonních služeb je tónová volba DTMF. Nelze zaručit, že linky poskytovatele telefonních služeb budou podporovat pulsní volbu i do budoucna.

### **Všeobecné varování PTC**

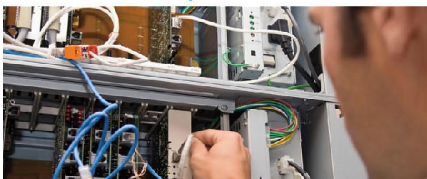

- Udělení povolení Telepermit pro kterékoli koncové zařízení znamená pouze to, že telekomunikační společnost souhlasí, že zařízení splňuje minimální podmínky pro připojení do jeho sítě. Neznamená to žádné schválení výrobku telekomunikační společností, ani tím není poskytnut žádný druh záruky. Zejména platí, že není poskytována žádná záruka správné funkce kterékoli součásti ve vztahu k jiné součásti opatřené povolením Telepermit, je-li odlišné značky nebo modelu, ani z toho nevyplývá, že je dané zařízení kompatibilní se všemi službami sítě, které poskytuje telekomunikační společnost.





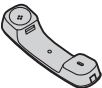

## Informace o příslušenství

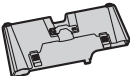
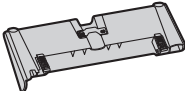
### Dodávané příslušenství

KX-DT521/KX-DT543/KX-DT546

Sluchátko (1)	Kabel sluchátka (1)	Telefonní kabel*1
		
<b>Podstavec (1)</b>		
KX-DT521 	KX-DT543 KX-DT546 	

### KX-DT590

Podstavec (1)	Telefonní kabel (1)*2	Adaptér pro montáž na zeď (1)
		
<b>Šroubky pro montáž na zeď (3)*3</b>		<b>Šroubky pro připevnění k přístroji (2)</b>
		

\*1 Dva kabely pro KX-DT521NE/KX-DT543NE/KX-DT546NE.

Poradte se s prodejcem, jaký kabel máte použít.

KX-DT521NZ/KX-DT543NZ/KX-DT546NZ se dodávají bez kabelu.

Poradte se s prodejcem, jaký kabel máte použít.

Jeden kabel pro jiné modely než výše uváděné.

\*2 Uživatelé na Novém Zélandu by se měli poradit s prodejcem, jaký kabel použít.

\*3 Dva šroubky pro připevnění KX-DT590 na zeď.

Jeden šroubek pro připevnění adaptéru k přístroji.



**Panasonic KX-DT546X v obchodě**  
přejít na stránku autorizovaného prodejce  
komunikačních systémů Panasonic

## Informace o příslušenství

### Volitelné příslušenství

	KX-DT521	KX-DT543	KX-DT546
Souprava pro upevnění na zeď	KX-A432X	KX-A433X	
Digitální DSS konzole	—	KX-DT590	

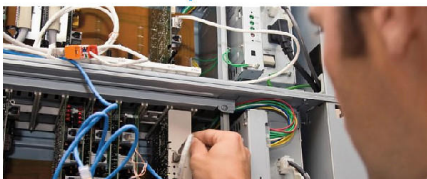

**Panasonic KX-DT546X v obchodě**  
přejít na stránku autorizovaného prodejce  
komunikačních systémů Panasonic

## Umístění ovládacích prvků

KX-DT521NZ/KX-DT521SX/KX-DT521UK/KX-DT521X

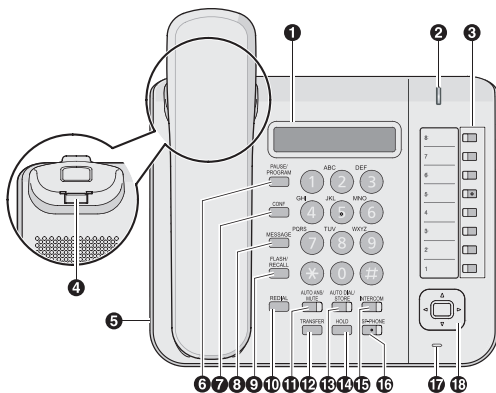

KX-DT521NE

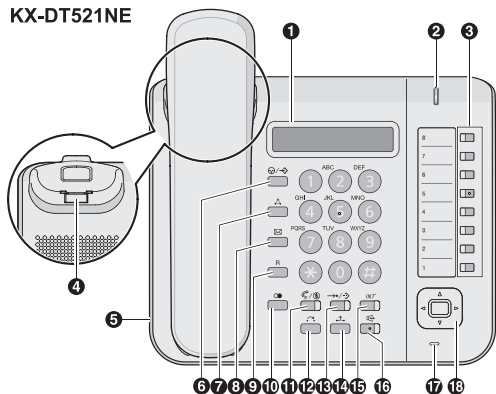

## Umístění ovládacích prvků

KX-DT543AL/KX-DT543NZ/KX-DT543SX/KX-DT543UK/KX-DT543X  
 KX-DT546AL/KX-DT546NZ/KX-DT546SX/KX-DT546UK/KX-DT546X

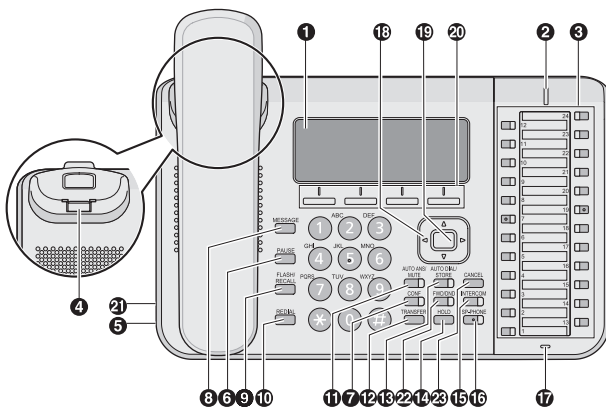

KX-DT543NE/KX-DT546NE

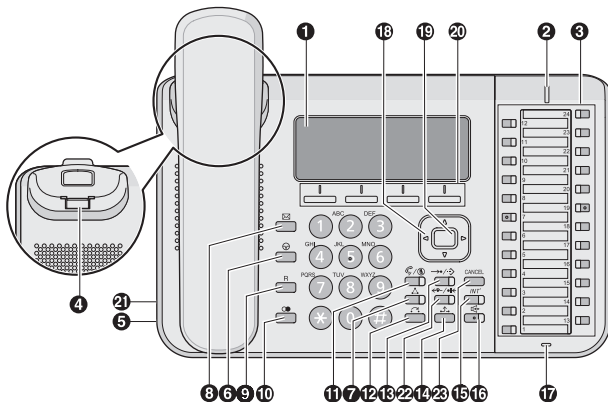





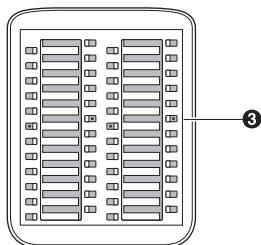



KX-DT590AL  
KX-DT590SX  
KX-DT590UK  
KX-DT590X



- ❶ **LCD displej (displej na bázi tekutých krystalů):**  
KX-DT521: 1 řádek, KX-NT553: 3 řádky, KX-NT546: 6 řádků
- ❷ **Indikátor Message/Ringer (Zpráva/Vyzvánění):** V případě příchozího interního hovoru bude indikátor blikat zeleně, v případě vnějšího hovoru bude blikat červeně. V případě zanechaného vzkazu svítí indikátor nepřerušovaně červeně.
- ❸ **Flexibilní CO tlačítka:** Používají se pro rezervaci vnější linky nebo pro provedení funkcí, které jsou tlačítkům přiřazeny.
- ❹ **Háček na sluchátko:** Slouží pro stabilní odložení sluchátka, pokud je přístroj upevněn na stěně.
- ❺ **Konektor pro náhlavní soupravu**
- ❻ **⏸/→ (PAUSE/PROGRAM)** (jen KX-DT521): Používá se pro vložení pauzy při ukládání telefonního čísla. Tlačítko se rovněž používá při programování přístroje.  
⏸ (PAUSE) (jen KX-DT543/KX-DT546): Používá se pro vložení pauzy při ukládání telefonního čísla.
- ❼ **△ (CONF):** Používá se při uskutečnění hovoru několika účastníků – tzv. konferenční hovor.
- ❽ **✉ (MESSAGE):** Používá se pro zanechání indikace čekající zprávy nebo zpětné volání účastníkovi, který zanechal zprávu.
- ❾ **R (FLASH/RECALL):** Používá se pro rozpojení aktuálního hovoru a uskutečnění dalšího hovoru bez zavěšení.
- ❿ **● (REDIAL):** Používá se pro opakovanou volbu naposledy volaného čísla.

## Umístění ovládacích prvků

---

- 11  (AUTO ANS/MUTE): Používá se pro příjem příchozího hovoru v režimu hands-free nebo pro vypnutí mikrofonu/sluchátka v průběhu hovoru.
- 12  (TRANSFER): Používá se pro přepojení hovoru na jiného účastníka.
- 13  (AUTO DIAL/STORE): Používá se pro systémovou/osobní rychlou volbu nebo pro uložení změn v programu.
- 14  (HOLD): Používá se pro přidržení hovoru.
- 15  INT' (INTERCOM): Používá se pro interní volání nebo příjem interního volání.
- 16  (SP-PHONE [Hlasitý telefon]): Používá se v režimu hands-free.
- 17 **Mikrofon:** Používá se při konverzaci v režimu hands-free.
- 18 **Navigační tlačítko:** Používá se pro nastavení hlasitosti a nastavení kontrastu displeje nebo pro výběr požadovaných položek.
- 19 **ENTER\*1:** Používá se k potvrzení vybrané položky.
- 20 **Softwarová tlačítka (S1–S4)\*1:** Tlačítka S1–S4 (zleva doprava) se používají pro vyvolání funkce, zobrazené v dolní části displeje.
- 21 **Konektor EHS (elektronické vidlice)\*1**
- 22 **FWD/DND\*1:** Používá se na ovládání funkcí Přesměrování hovorů nebo Nerušit na pobočkové stanici.
- 23 **CANCEL (zrušit)\*1:** Používá se ke zrušení vybrané položky nebo položky.

\*1 jen KX-DT543/KX-DT546



**Nonstop servis TELEFONNÍ ÚSTŘEDNÝ**

volejte dispečink tel. **606 193 950**

PanaTEL® je specialistou na telefonní ústředny  
komunikační systémy Panasonic

[www.PanaTEL.cz](http://www.PanaTEL.cz)

## Před použitím telefonu

<b>Hlasitost reproduktoru</b>
V průběhu konverzace hands-free Stisknutím tlačítek [▲] nebo [▼] nastavte hlasitost.
<b>Hlasitost sluchátka / náhlavní soupravy*1</b>
Při používání sluchátka nebo náhlavní soupravy Stisknutím tlačítek [▲] nebo [▼] nastavte hlasitost.
<b>Hlasitost vyzvánění</b>
Při zavěšeném sluchátku nebo při příjmu hovoru Stisknutím tlačítek [▲] nebo [▼] nastavte hlasitost.
<b>Kontrast LCD displeje</b>
Při zavěšeném sluchátku 1. Stiskněte <b>PROG</b> softwarové tlačítko (S1).*2 2. Zadejte 01. 3. Stiskněte tlačítko [ENTER].*3 4. Pomocí tlačítek [▲] nebo [▼] nastavte kontrast LCD displeje. 5. Stiskněte tlačítko [ENTER].*3 6. Stiskněte tlačítko [CANCEL].*2
<b>Vyzváněcí tón</b>
1. Stiskněte <b>PROG</b> softwarové tlačítko (S1).*2 2. Dvakrát stiskněte flexibilní tlačítko CO nebo INT' [INTERCOM]. 3. Tlačítka volby (0–9) zadejte 2 číslice (01–30) nebo pomocí tlačítek [▲] nebo [▼] vyberte vyzváněcí tón. 4. Stiskněte tlačítko [ENTER].*3 5. Stiskněte tlačítko [CANCEL].*2

\*1 Pokud ze sluchátka nebo náhlavní soupravy slyšíte svůj vlastní hlas, snižte hlasitost.

\*2 V případě KX-DT521 stiskněte  [PAUSE/PROGRAM].

\*3 V případě KX-DT521 stiskněte  [AUTO DIAL/STORE].

## Před použitím telefonu

### Podsvícení LCD displeje

Při zavěšeném sluchátku

1. Stiskněte **PROG** softwarové tlačítko (S1).<sup>\*1</sup>
2. Zadejte ①④.
3. Stiskněte tlačítko [ENTER].<sup>\*2</sup>
4. Stisknutím tlačítka volby vyberte režim podsvícení LCD displeje.  
①: Automaticky  
②: Vždy ZAPNUTO  
③: Vždy VYPNUTO
5. Stiskněte tlačítko [ENTER].<sup>\*2</sup>
6. Stiskněte tlačítko [CANCEL].<sup>\*1</sup>

\*1 V případě KX-DT521 stiskněte  [PAUSE/PROGRAM].

\*2 V případě KX-DT521 stiskněte  [AUTO DIAL/STORE].



**Nonstop servis TELEFONNÍ ÚSTŘEDNY**

volejte dispečink tel. **606 193 950**

**PanaTEL®** je specialistou na telefonní ústředny  
komunikační systémy Panasonic

[www.PanaTEL.cz](http://www.PanaTEL.cz)

## Ovládání dalších funkcí

### Uskutečnění hovorů

<b>Volání</b>
<b>[Na pobočku]</b> <ol style="list-style-type: none"><li>1. Zvedněte sluchátko.</li><li>2. Navolte číslo pobočky.</li></ol> <b>[Na vnějšího účastníka]</b> <ol style="list-style-type: none"><li>1. Zvedněte sluchátko.</li><li>2. Stiskněte flexibilní tlačítko CO.</li><li>3. Volte telefonní číslo vnějšího účastníka.</li></ol>
<b>Opakování volby</b>
<ol style="list-style-type: none"><li>1. Zvedněte sluchátko.</li><li>2. Stiskněte <b>CO</b> [REDIAL].</li></ol>
<b>Rychlá volba</b>
<ol style="list-style-type: none"><li>1. Zvedněte sluchátko.</li><li>2. Volte číslo rychlé volby.</li></ol>
<b>Volání na vstupní telefon</b>
<ol style="list-style-type: none"><li>1. Zvedněte sluchátko.</li><li>2. Zadejte <b>*31</b>.</li><li>3. Zadejte číslo vstupního telefonu (vrátného) (2 číslice).</li><li>4. Jakmile se ozve potvrzovací tón, hovořte.</li></ol>
<b>Systémová rychlá volba</b>
<ol style="list-style-type: none"><li>1. Zvedněte sluchátko.</li><li>2. Stiskněte <b>→/↔</b> [AUTO DIAL/STORE].</li><li>3. Volte číslo rychlé volby ze systémového seznamu (3 číslice).</li></ol>



**Nonstop servis TELEFONNÍ ÚSTŘEDNÝ**

volejte dispečink tel. **606 193 950**

PanaTEL® je specialistou na telefonní ústředny  
komunikační systémy Panasonic

[www.PanaTEL.cz](http://www.PanaTEL.cz)

## Ovládání dalších funkcí

### Osobní rychlá volba

#### 【Uložení】

1. Zvedněte sluchátko.
2. Zadejte \*30.
3. Volte číslo osobní rychlé volby (2 číslice).
4. Volte telefonní číslo, které hodláte uložit (max. 32 číslic).<sup>\*1</sup>
5. Stiskněte #.
6. Jakmile se ozve potvrzovací tón, zavěste.

#### 【Volba】

1. Zvedněte sluchátko.
2. Stiskněte →/↔ [AUTO DIAL/STORE].
3. Zadejte \*.
4. Volte číslo osobní rychlé volby (2 číslice).

### Jednotlačítková volba

#### 【Uložení】

1. Stiskněte **PROG** softwarové tlačítko (S1).<sup>\*2</sup>
2. Stiskněte flexibilní tlačítko CO.
3. Zadejte 2.
4. Zadejte číslo, které hodláte uložit (max. 32 číslic).<sup>\*1</sup>
5. Stiskněte tlačítko [ENTER].<sup>\*3</sup>
6. Stiskněte tlačítko [CANCEL].<sup>\*2</sup>

#### 【Volba】

1. Zvedněte sluchátko.
2. Stiskněte flexibilní tlačítko CO přiřazené jako tlačítko jednotlačítkové volby.

\*1 Před vložením čísla vnějšího účastníka zadejte číslo pro přístup k vnější lince.

\*2 V případě KX-DT521 stiskněte ↻/↔ [PAUSE/PROGRAM].

\*3 V případě KX-DT521 stiskněte →/↔ [AUTO DIAL/STORE].



**Nonstop servis TELEFONNÍ ÚSTŘEDNÝ**

volejte dispečink tel. **606 193 950**

**PanaTEL®** je specialistou na telefonní ústředny  
komunikační systémy Panasonic

[www.PanaTEL.cz](http://www.PanaTEL.cz)

## V průběhu konverzace

### Přidržení hovoru

#### **【Pro přidržení】**

1. Stiskněte  [HOLD].
2. Jakmile se ozve potvrzovací tón, zavěste.

#### **【Obnovení přidrženého hovoru na pobočce, která jej přidržela】**

1. Zvedněte sluchátko.
2. Stiskněte flexibilní tlačítko CO nebo *INT'* [INTERCOM].

#### **【Obnovení vnějšího hovoru z jiné pobočky】**

1. Zvedněte sluchátko.
2. Stiskněte flexibilní tlačítko CO.

### Přepojení hovoru

#### **【Na pobočku】**

1. Stiskněte  [TRANSFER].
2. Jakmile se ozve potvrzovací tón, navolte číslo pobočky.
3. Hovořte.
4. Zavěste sluchátko.

#### **【Na vnějšího účastníka】**

1. Stiskněte  [TRANSFER].
2. Jakmile se ozve potvrzovací tón, stiskněte flexibilní tlačítko CO.
3. Navolte vnější telefonní číslo.
4. Hovořte.
5. Zavěste sluchátko.



**Nonstop servis TELEFONNÍ ÚSTŘEDNÝ**

volejte dispečink tel. **606 193 950**

PanaTEL® je specialistou na telefonní ústředny  
komunikační systémy Panasonic

[www.PanaTEL.cz](http://www.PanaTEL.cz)

### Nastavení telefonu podle vlastních potřeb

#### Nerušit (Do Not Disturb)

1. Zvedněte sluchátko.
2. Zadejte \*71.
3. Stisknutím tlačítka volby vyberte nastavení.  
0: Jak pro vnější hovory, tak pro interní hovory  
1: Pouze pro vnější hovory  
2: Pouze pro interní hovory
4. Pro povolení funkce nerušit (Do Not Disturb) zadejte 1.  
Pro zrušení funkce nerušit (Do Not Disturb) zadejte 0.
5. Jakmile se ozve potvrzovací tón, zavěste.

#### Nastavení upomínání (Timed Reminder)

##### 【Nastavení】

1. Zvedněte sluchátko.
2. Zadejte \*7601.
3. Zadejte hodinu a minutu (4 číslice).
4. Pokud máte nastavené zobrazování času ve 12hodinovém formátu, zadejte 0 (AM) (dopoledne) nebo 1 (PM) (odpoledne).
5. Zadejte 0 (jedenkrát) nebo 1 (denně).
6. Jakmile se ozve potvrzovací tón, zavěste.

##### 【Zrušení】

1. Zvedněte sluchátko.
2. Zadejte \*7600.
3. Jakmile se ozve potvrzovací tón, zavěste.

##### 【Ukončení nebo odpověď na zpětné vyzvánění】

1. Stiskněte INT [INTERCOM] nebo zvedněte sluchátko.



**Nonstop servis TELEFONNÍ ÚSTŘEDNÝ**

volejte dispečink tel. **606 193 950**

**PanaTEL®** je specialistou na telefonní ústředny  
komunikační systémy Panasonic

[www.PanaTEL.cz](http://www.PanaTEL.cz)



## Užitečné funkce

### Konverzace více účastníků

#### 【Přidání dalších účastníků do probíhající konverzace】

1. Stiskněte  $\Delta$  [CONF].
2. Jakmile se ozve potvrzovací tón, navolte telefonní číslo účastníka, kterého chcete přidat.
3. Nyní můžete hovořit s novým účastníkem.
4. Stiskněte  $\Delta$  [CONF].
5. Jakmile se ozve potvrzovací tón, můžete hovořit s několika účastníky.

#### 【Opuštění konference】

1. Stiskněte  $\Delta$  [CONF].
2. Jakmile se ozve potvrzovací tón, zavěste.

## Než opustíte své pracoviště

### Přesměrování hovoru (Call Forwarding)

1. Zvedněte sluchátko.
2. Zadejte  $\textcircled{*}$  $\textcircled{7}$  $\textcircled{1}$ .
3. Stiskněte tlačítko volby pro výběr typů hovorů, pro něž se má tato funkce použít.  
 $\textcircled{0}$ : Jak pro vnější hovory, tak pro interní hovory  
 $\textcircled{1}$ : Pouze pro vnější hovory  
 $\textcircled{2}$ : Pouze pro interní hovory
4. Stisknutím tlačítka volby vyberte nastavení.  
 $\textcircled{2}$ : Všechny hovory  
 $\textcircled{3}$ : Obsazeno  
 $\textcircled{4}$ : Nikdo nezvedá  
 $\textcircled{5}$ : Obsazeno / Nikdo nezvedá  
 $\textcircled{0}$ : Zrušit\*<sup>1</sup>
5. Zadejte číslo pobočky a pak zadejte  $\textcircled{\#}$  nebo zadejte přístupové číslo a pak zadejte  $\textcircled{\#}$ .
6. Jakmile se ozve potvrzovací tón, zavěste.

\*1 Pokud jste v kroku 4 zadali  $\textcircled{0}$ , můžete krok 5 přeskočit.

# Instalace a nastavení

### Poznámka

- Společnost Panasonic nepřijímá žádnou odpovědnost za zranění nebo poškození majetku, plynoucí ze selhání, vzniklých v důsledku nesprávné instalace nebo ovládání, které je v rozporu s touto dokumentací.

## Připojení modulu KX-DT590 k přístroji KX-DT543/ KX-DT546

S modulem KX-DT590 se přístroj doplní o dalších 48 flexibilních CO tlačítek. Tato tlačítka lze využít na rezervování vnější linky, volání pomocí jedno tlačítkové volby, nebo na použití funkce přiřazené určitému tlačítku.



- 1 Modul KX-DT590 připevněte k přístroji 2 šroubky.\*1

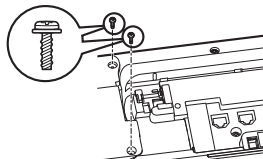

\*1 Jsou přibaleny k modelu KX-DT590.

## Připevnění podstavce

### KX-DT521

- 1 Západky podstavce zasuněte do háčků umístěných na přístroji.
- 2 Jemně zatlačte na podstavec ve vyobrazeném směru, až zapadne do správné polohy. Tím je montáž dokončena.

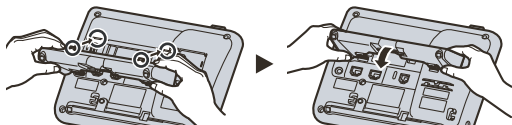

**Panasonic KX-DT546X v obchodě**  
přejít na stránku autorizovaného prodejce  
komunikačních systémů Panasonic

### KX-DT543/KX-DT546/KX-DT590

- 1 Zasuňte západky (A) podstavce do háčků umístěných na přístroji.
- 2 Jemně zatlačte na podstavec ve vyobrazeném směru, až zapadne do správné polohy. Podstavec bude upevněný ve zvýšené poloze.

Příklad: KX-DT546

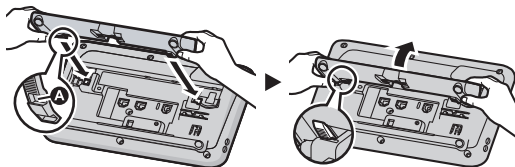

### Oddělení podstavce

#### KX-DT521

- 1 Podstavec vysuňte ve směru šipky, přičemž oběma rukama stiskněte západky, jak ukazuje obrázek.

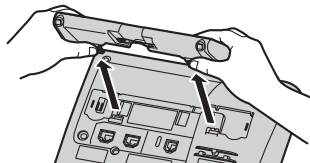

#### KX-DT543/KX-DT546/KX-DT590

- 1 Uchopte podstavec oběma rukama.
- 2 Podstavec mírně natočte ve vyobrazeném směru, až se uvolní.

Příklad: KX-DT546

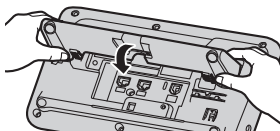

**Nonstop servis TELEFONNÍ ÚSTŘEDNÝ**

volejte dispečink tel. **606 193 950**

PanaTEL® je specialistou na telefonní ústředny  
komunikační systémy Panasonic

[www.PanaTEL.cz](http://www.PanaTEL.cz)

## Instalace a nastavení

### Zapojení

KX-DT521

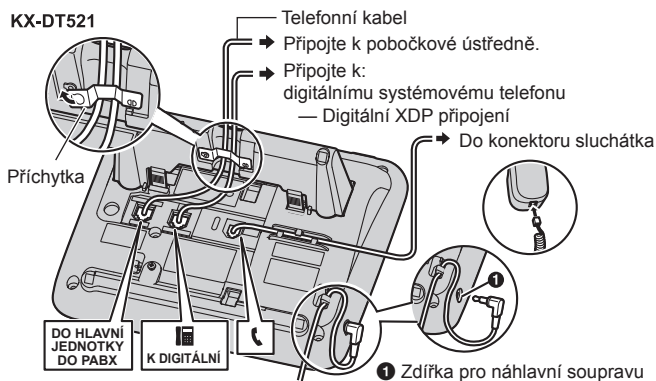

KX-DT543/KX-DT546

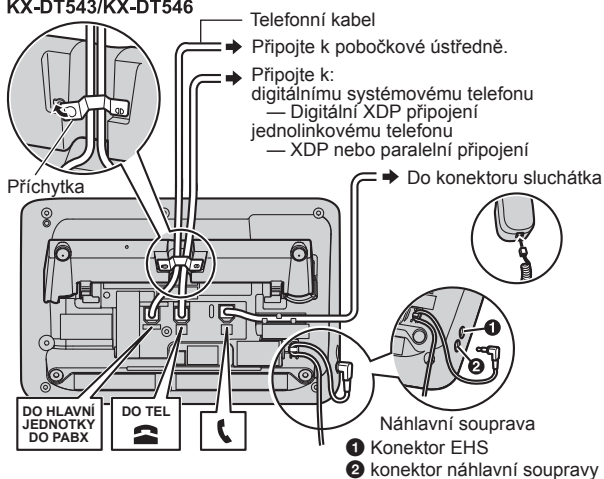

### KX-DT590

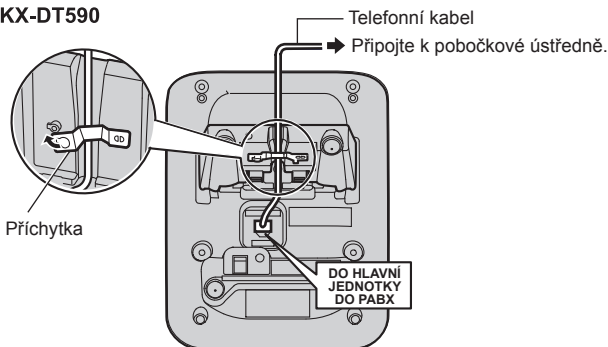

### Poznámka

#### ● Při připojení náhlavní soupravy

S tímto přístrojem lze používat následující náhlavní soupravy. (Nelze zaručit funkčnost všech operací s náhlavními soupravami.)

– Náhlavní soupravy s kabelem

Panasonic RP-TCA430

– Náhlavní soupravy EHS (jen modely KX-DT543/KX-DT546)

Vybrané náhlavní soupravy značky Plantronics®

S žádostí o aktuální informace ohledně náhlavních souprav, které byly otestovány s tímto přístrojem, se prosím obraťte na svého prodejce.

<https://www.panatel.cz/obchod/telefony/nahlavni-soupravy/>

#### ● Připojování kabelů

Kabely vložte do drážek a zajistěte přichytkami, aby se nepoškodily konektory.



**Nonstop servis TELEFONNÍ ÚSTŘEDNÝ**

volejte dispečink tel. **606 193 950**

**PanaTEL®** je specialistou na telefonní ústředny  
komunikační systémy Panasonic

[www.PanaTEL.cz](http://www.PanaTEL.cz)

# Přípevnění na zeď

### Poznámka

- Budete-li modely KX-DT543/KX-DT546 s přídatným modulem KX-DT590 připevňovat na zeď, nejdříve připevněte k přístroji přídatný modul a teprve potom jej zavěste. Podrobnosti o připevnění najdete v části „Přípevnění modulu KX-DT590 k přístroji KX-DT543/KX-DT546“ na straně 18.
- Pokud budete přístroj KX-DT543/KX-DT546 s modulem KX-DT590 zavěšovat na zeď, lze použít jen JEDEN modul KX-DT590.

- 1 Zasuňte výstupky adaptéru pro upevnění na zeď do příslušných otvorů ve spodní straně přístroje a poté adaptér posuňte ve směru šipky, až zaklapne do správné polohy.

### KX-DT521

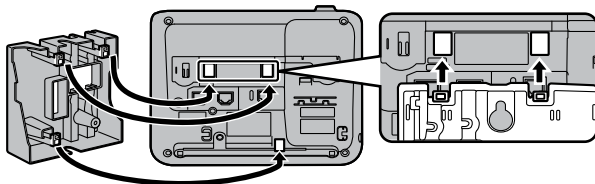

### KX-DT543/KX-DT546 s modulem KX-DT590

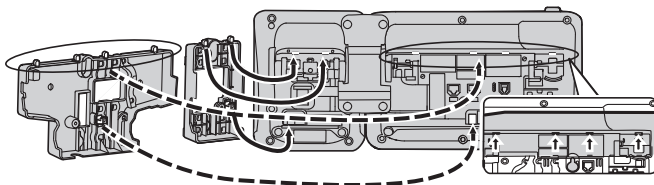

## Přípevnění na zeď

- Adaptér pro zavěšení na zeď zajistíte k základně přístroje pomocí šroubku (šroubků). (Doporučený utahovací moment: 0,4 Nm [4,08 kgf/cm] až 0,6 Nm [6,12 kgf/cm])
- Připojte k přístroji kabely a provlečte je skrz adaptér, jak je patrné z níže uvedeného obrázku.
- Zašroubujte do zdi šroubky (83 mm nebo 100 mm od sebe) a přístroj na ně zavěste.

Příklad: KX-DT543/KX-DT546/KX-DT590

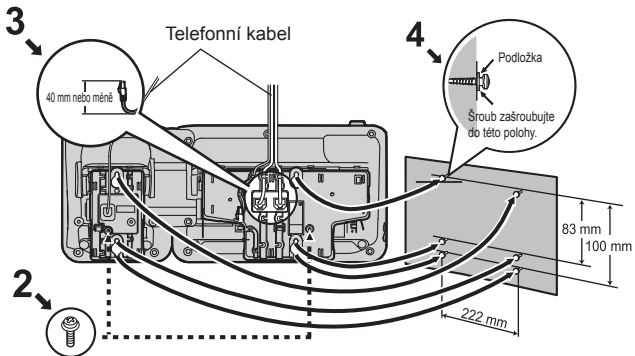

**Nonstop servis TELEFONNÍ ÚSTŘEDNÝ**

volejte dispečink tel. **606 193 950**

PanaTEL® je specialistou na telefonní ústředny  
komunikační systémy Panasonic

[www.PanaTEL.cz](http://www.PanaTEL.cz)



## ŠABLONA PRO MONTÁŽ NA ZĚď

1. Šroubky zašroubujte do zdi podle obrázku.
2. Přístroj zavěste za hlavy šroubů.

### Poznámka:

- Budete-li modul KX-DT590 zavěšovat vedle systémového telefonu KX-DT543/KX-DT546, nechte mezi 2 šrouby pro systémový telefon a 2 šrouby pro KX-DT590 rozteč 222 mm, jak je patrné v výkresu šablony. Tato vzdálenost je na šabloně zkrácená a je nutné ji odměřit.



**Nonstop servis TELEFONNÍ ÚSTŘEDNÝ**

volejte dispečink tel. **606 193 950**

**PanaTEL®** je specialistou na telefonní ústředny  
komunikační systémy Panasonic

[www.PanaTEL.cz](http://www.PanaTEL.cz)